

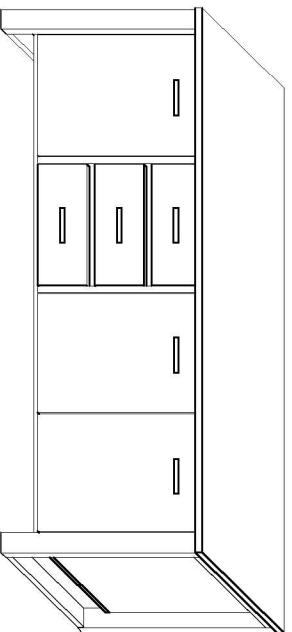

# "SYSTEM EDEN" "Commode EDK - 2"



NOTICE DE MONTAGE A CONSULTER AVANT TOUTE OPERATION D'ASSEMBLAGE  
 Merci de vérifier la bonne conformité des pièces ainsi que la quantité,  
 En cas d'éléments manquants ou endommagés, veuillez nous contacter le plus rapidement possible.

L'opération d'assemblage est à effectuer sur une surface propre et sec (couverture). Les dommages causés par un montage incorrect et le non-respect de la séquence d'assemblage ne peut faire l'objet de contestation.

Dans le cas où l'une des chevilles en bois qui sortait du trou sur une longueur supérieure à 10 mm ne devrait pas être utilisée, elle peut causer des dommages aux meubles en passant au travers.  
 Ce cas ne peut ne peut être soumis à une contestation.

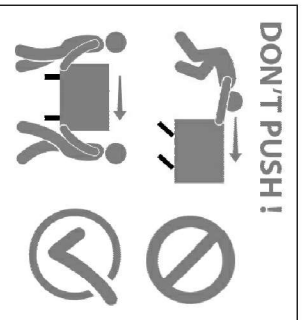

## Eléments contenus dans le paquet

Eléments d'assemblage		Quincaillerie					
H11	Fond arrière	2	sz.	KM	Cheville en bois	44	sz.
B1L	Panneau montant gauche	1	sz.	KF	Che montage	2	sz.
B1P	Panneau montant droite	1	sz.	ML5	Exc centrage	60	sz.
PR11	Panneau séparation 28	1	sz.	ZM	Goujon	60	sz.
PR12	Panneau séparation 28	1	sz.	ZML	Cepuchon	60	sz.
BL1G	Plaque supérieur 28	1	sz.	W3X20	Vis 3x20	8	sz.
BL1D	Soche inférieur	1	sz.	W3X20	Vis 3x20	9	sz.
P11	Daigère	1	sz.	SPP	Taquetis soie	4	sz.
P13	Daigère	1	sz.	UR	Polignée UR160/192	6	sz.
F11	Portes	1	sz.	W4X27P	Vis poignée 4x27	12	sz.
F12	Portes	1	sz.	PPD350	Ghissière tiroir	3	sz.
F13	Réglage tiroir	1	sz.	B63X135T	Vis cantique	12	sz.
ST1	Panneau arrière tiroir	2	sz.	SP	Bague	28	sz.
SB1L	Côté gauche tiroir	2	sz.	W35X16	Vis 3,5x16	16	sz.
SB1P	Côté droit tiroir	2	sz.	ZD	Elément chambre	6	sz.
H12	Fond tiroir	2	sz.	PZ	Elément chambre	6	sz.
L11	Elément panneau 28	2	sz.	PP	Taquet	4	sz.
L12	Elément panneau 28	2	sz.	W35X16	Vis pour NP45	4	sz.
L13	Elément panneau 28	2	sz.	NR	Support en plastique	1	sz.
L14	Elément panneau 28	2	sz.	MM1	Exc centrage	4	sz.
L15	Elément panneau	3	sz.	ZM1	Goujon	4	sz.

SP	PRD350	NR	KM	ZM
ZO	W4X35P W4X30P	SPP	K70X50	M15
ZK	ZMU UA	KF	SPY	W35X16 W3X20

**Outillage nécessaire**

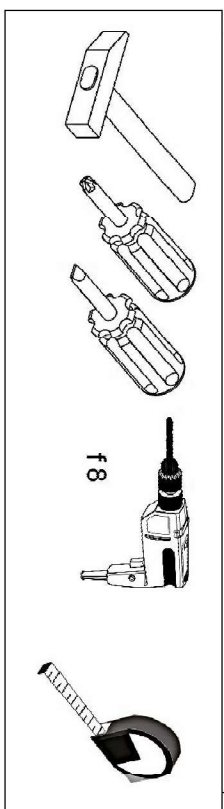

**Principe d'assemblage pas goujon/excentrique**

<p><b>Step 1:</b> Screw dowel into wooden element</p>	<p><b>Step 2:</b> Move element with mounted dowel to corresponding element</p>	<p><b>Step 3:</b> Place cam into hole with mounted dowel</p>	<p><b>Step 4:</b> Using screwdriver or Allen wrench twist cam clockwise.</p>
---	--	--	--

**Instructions d'assemblage**

**Fig. 1.4.**  
**Assemblage des éléments.**

1

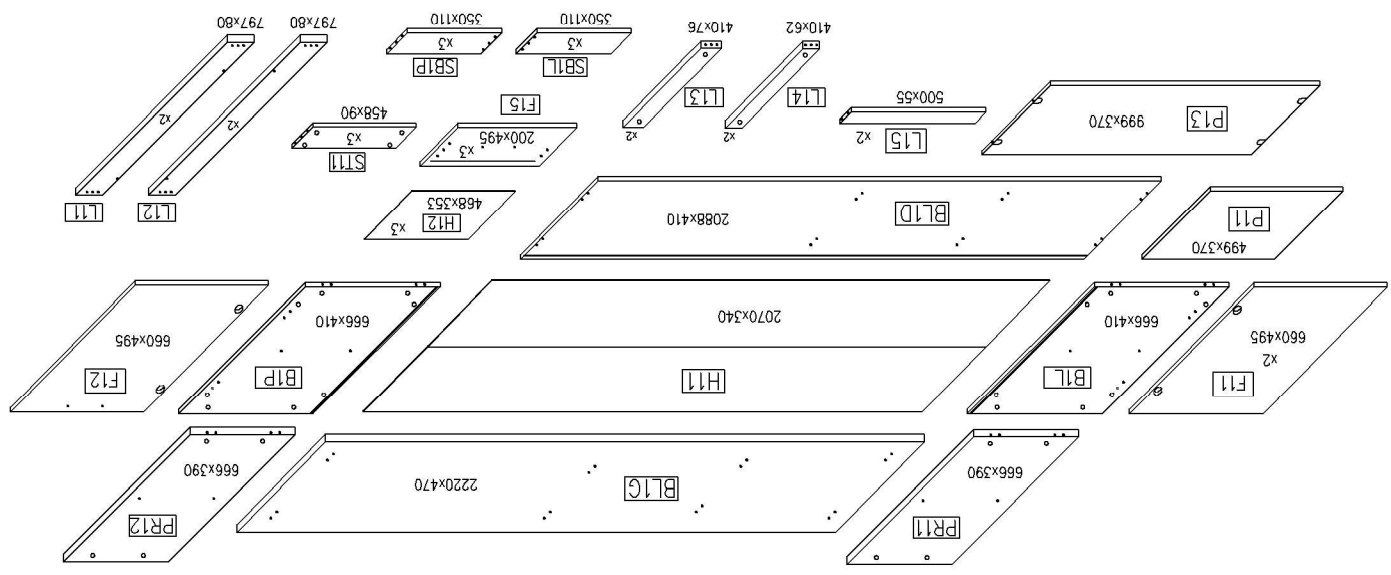
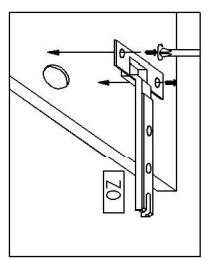
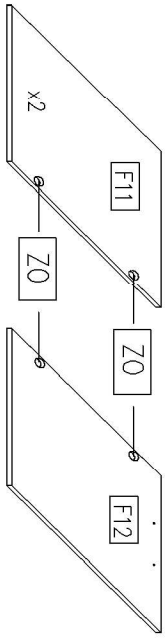
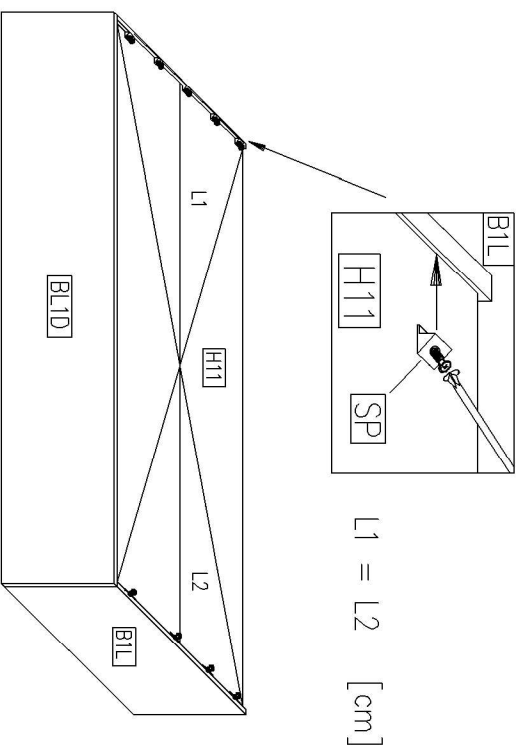

**Fig. n°1**

**Montage des charnières sur les panneaux**  
**vis. 35x16mm.**



7



8

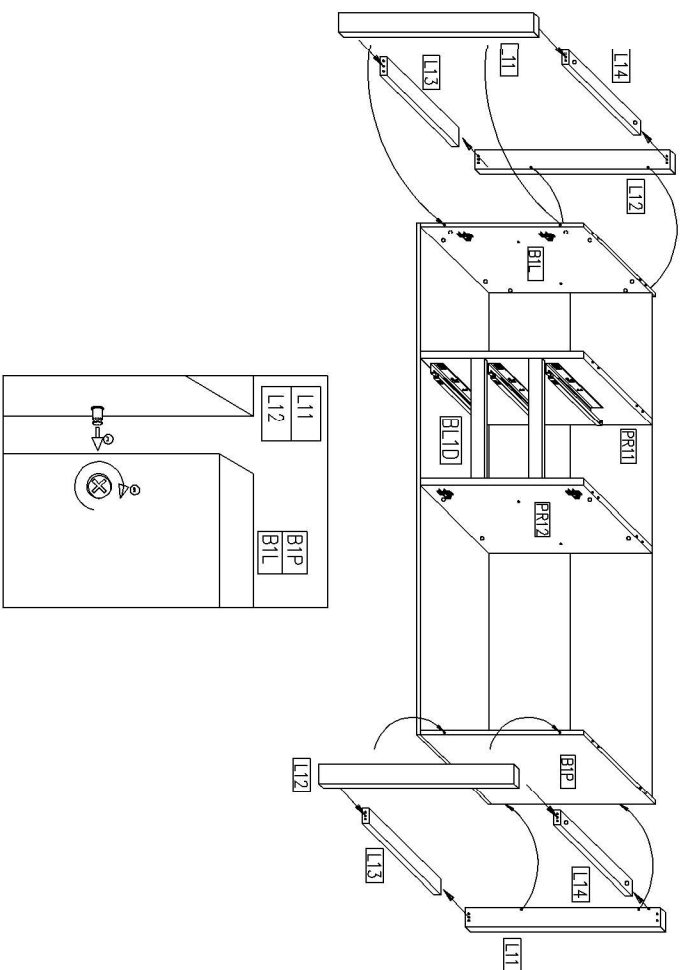

9

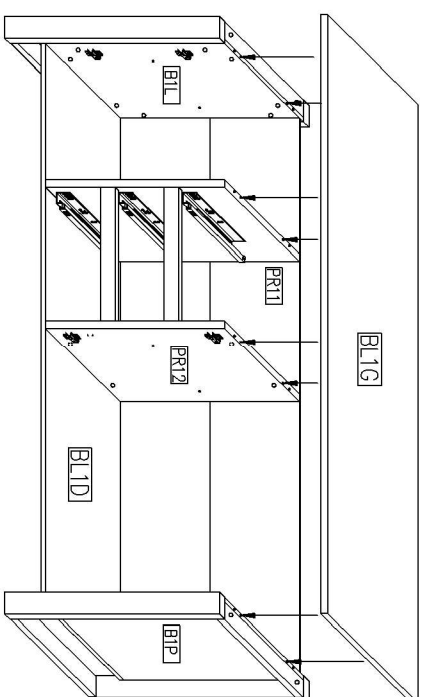

**Monter le plateau supérieur.**  
**Fixation par**  
**goujon/excentrique.**

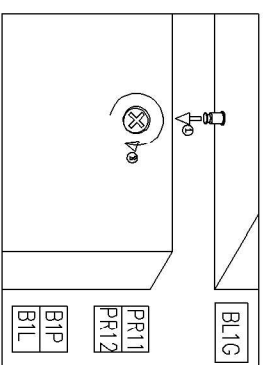

10

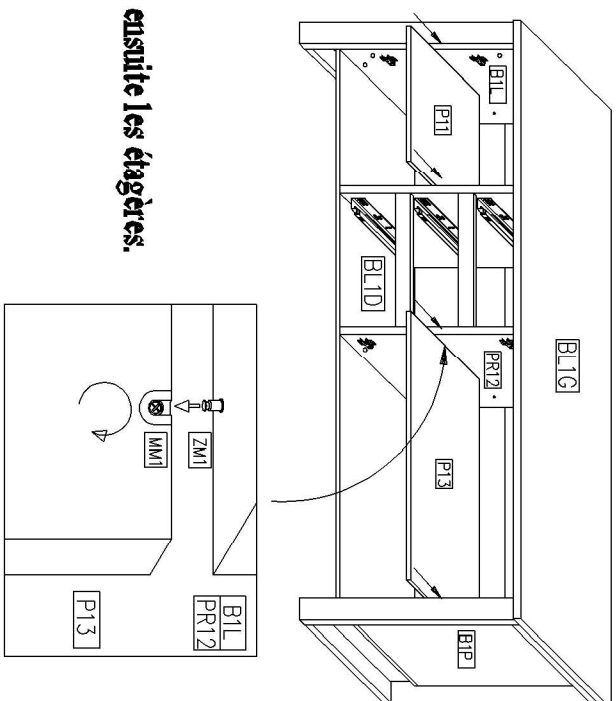

11

Placer les étagères et le tiroir.

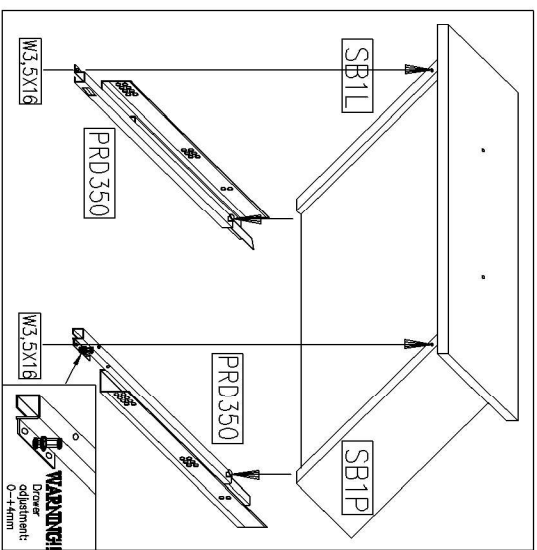
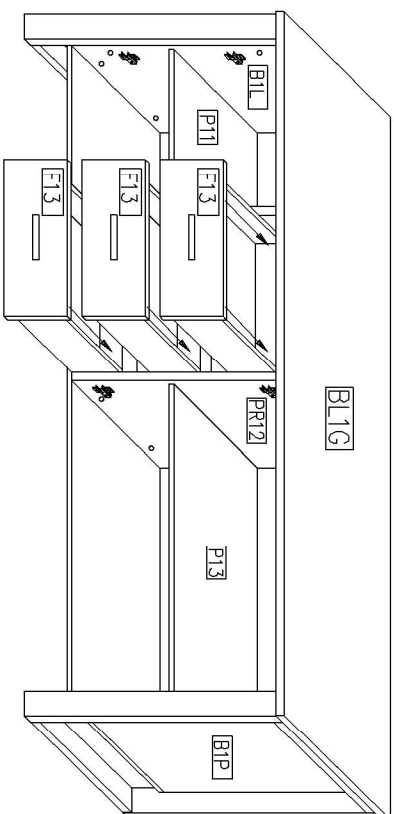

12

Monter ensuite les portes pour finaliser l'assemblage. Vérifier l'alignement et recifiler si besoin.

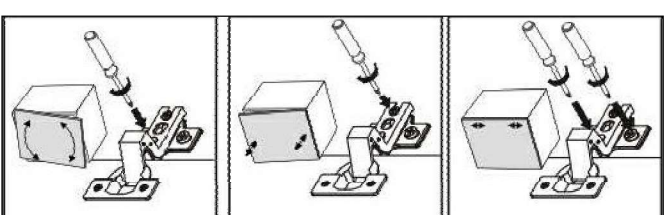
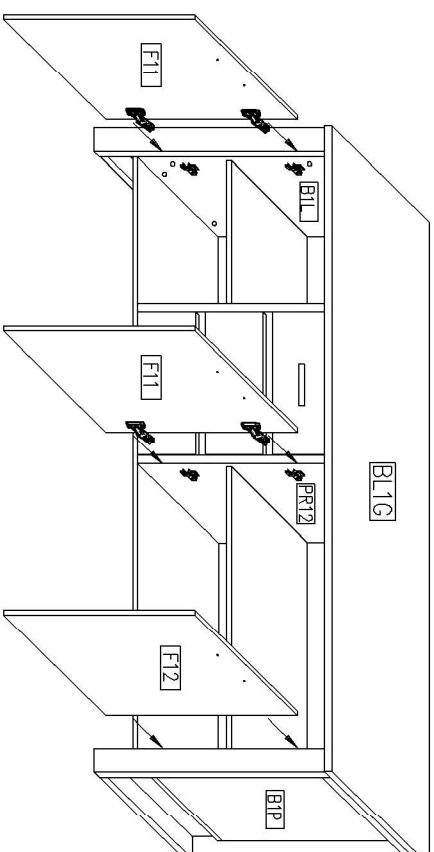

13

