

Réglages des portes

ATTENTION

Avant le réglage des charnières et des tiroirs, vous devez impérativement vous assurer que le meuble est parfaitement de niveau en largeur, hauteur et profondeur. Afin d'obtenir un fonctionnement correct du système pour les portes et les tiroirs.

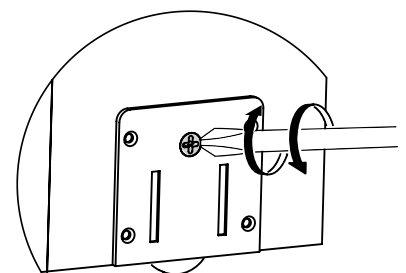
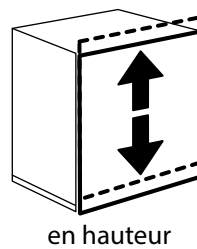
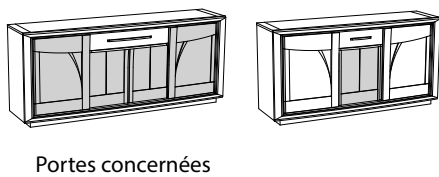
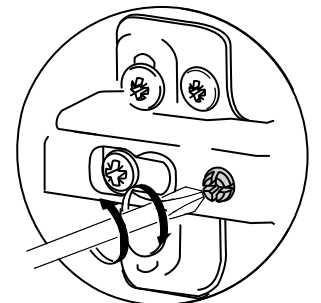
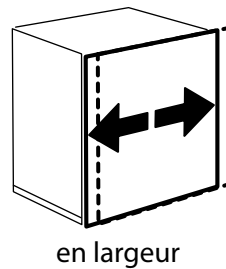
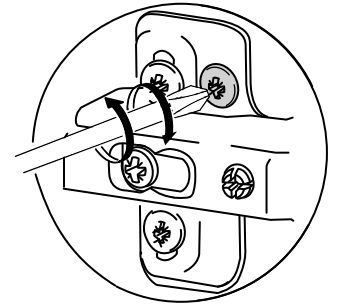
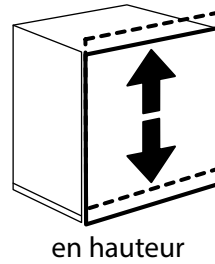
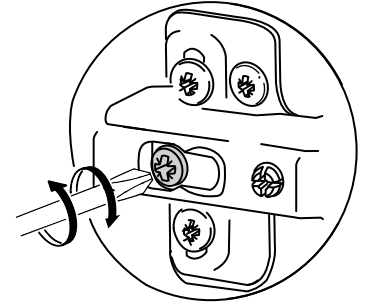
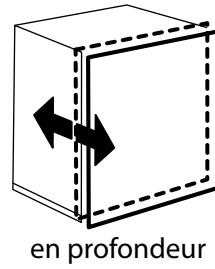
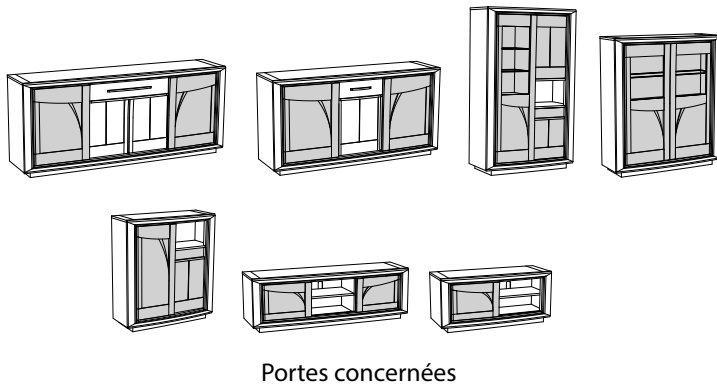

Réglages des tiroirs

ATTENTION

Avant le réglage des charnières et des tiroirs, vous devez impérativement vous assurer que le meuble est parfaitement de niveau en largeur, hauteur et profondeur. Afin d'obtenir un fonctionnement correct du système pour les portes et les tiroirs.

Réglage vertical + 3 mm

Position initiale du levier pour le réglage vertical.

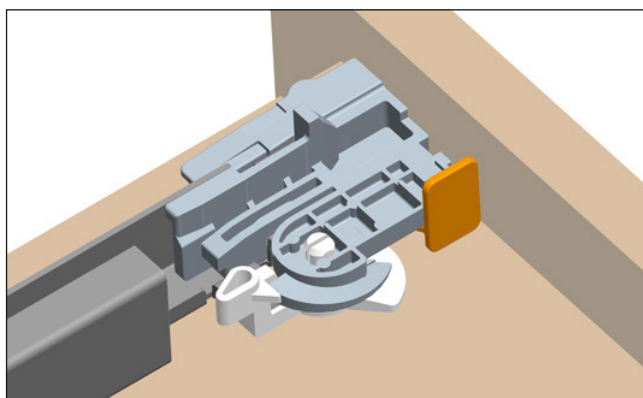
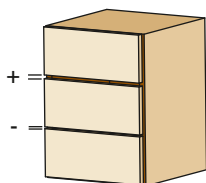

Tourner le levier vers la façade du tiroir pour obtenir le réglage vertical.

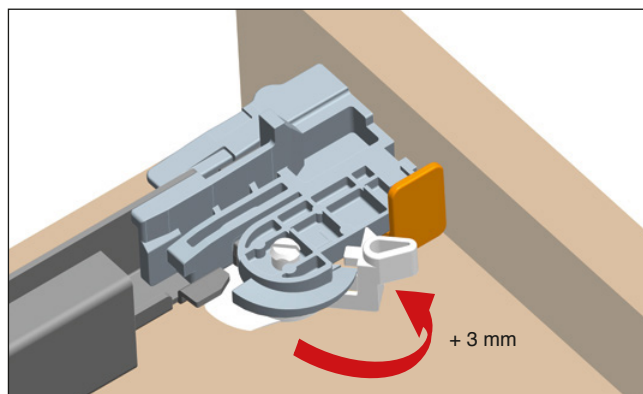
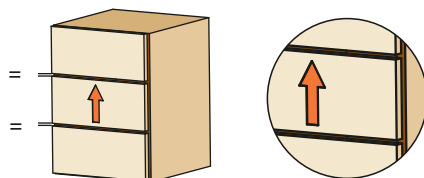

Donnez ou recyclez vos meubles.



Association

ou



Magasin

ou



Déchèterie

<https://plus.fairedecesmeubles.fr/>