

programma aparte typen





Modelbeschrijving:

Frame: Hardhout en andere houtmaterialen
Zitting: hoogwaardig vormkoudschuim in 3 verschillende HsL-hardheden van de zitting ommanteld met meubelstofferingsvlies op permanent elastische nosag-vering 2 verschillende zithoogtes voor dezelfde prijs te kiezen / 43 cm of 45 cm
Rugleuning: hoog-elastische singels met hoogwaardig koudschuim
 Inclusief afzonderlijk verstelbare hoofdkussens met rasterfunctie
Stof: De rugleuning bij alle types is doorgestoffeerd!
Leer: De rugleuning bij alle types is doorgestoffeerd!
Armdeel: 4 verschillende uitvoeringen voor dezelfde prijs te kiezen
Bekleding/Leer: model is alleen effen leverbaar







Ca. maatgegevens in cm



Hoogte:	77-103 of 79-105
Diepte:	108
Relaxdiepte:	175
Zithoogte:	43 of 45
Zitdiepte:	56
Armleuning A:	23
Armleuning B:	24
Armleuning B met LAL:	24-31
Armleuning C:	26
Armleuning D:	19

Belangrijke opmerking over de afmetingen:
 De afmetingen in de prijslijst zijn gegeven voor armleuning A.
 Tel voor armleuning B per armleuning 1 cm erbij!
 Tel voor armleuning C per armleuning 3 cm erbij!
 Voor armleuning D, gelieve 4 cm per zijde af te trekken.

Pootjes - ca. 11 cm of 13 cm Hoogte

		
Metaalen poot alu geborsteld alleen mogelijk voor AL A+C+D W003-M12	Metaalen hoekig poot W012-M14	Skid chroom K009-M03 tegen meerprijs
		
Metaalen poot zwart alleen mogelijk voor AL A+C+D W003-M01	smalle Metaalen poot zwart W009-M01	

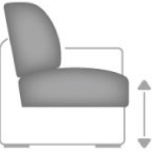

Zithoogtes

	
Zithoogte 43 cm	Zithoogte 45 cm

Hardheden van de zitting

HsL -koudschuim-zitoormfort
 HsL-Naar keuze in 3 verschillende hardheden van de zitting (zonder meerprijs)
 Altijd vermelden! Advies: F2

10 jaar garantie op de HsL-zitting

		
F1-zacht	F2-medium	F3-hard

Armleuning varianten

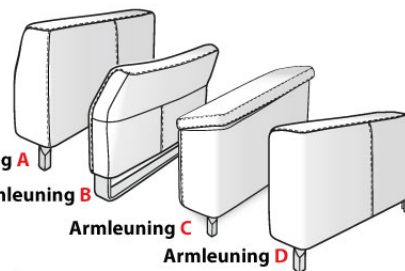

Armleuning A
Armleuning B
Armleuning C
Armleuning D

Let op de afmetingen.

Decoratief stiksel op armleuning A



Armleuning A is bovendien afgewerkt met een decoratieve mocassin-naad aan de buitenrand van de armleuning.

Let op alle informatie die nodig is om een bestelling te plaatsen. Uitstekend, links beginnend (stuur plaatsingstekening mee).
 De naadverwerking of de behoefte aan extra / gewijzigde naden kan verschillen in de vergelijking tussen de stof / leerversie. Vouwvorming is een normaal proces. Dit is geen kwaliteitsgebrek, maar is modelafhankelijk gewenst en is een typische producteigenschap.
 Alle afmetingen zijn ca.- maatgegevens en kunnen enigszins afwijken. Uitvoeringen van de afgebeelde modellen evenals tekeningen ervan zijn vrijblijvend en kunnen wijzigen. We behouden ons het recht voor om technische wijzigingen aan onze producten aan te brengen. Hetzelfde geldt voor fouten in de prijsbepaling. Maatgevend is de actuele stand van de collectie. De afmetingen van ligvlakken (indien er een slaapfunctie is in het typeplan) worden gegeven in combinatie met een dwarslapper met armleuning en spitse hoek (SE) en veranderen licht in combinatie met andere typen. Aangezien hout een natuurproduct is, kan mogelijk kleurverschillen of houtnerven niet worden beïnvloed en hoeft dus is geen reden voor reclamatie.
 Aanwijzing voor dragers van pacemakers: Alle elektromotoren die zijn ingebouwd voldoen aan de DIN- en VDE-voorschriften. Toch adviseren wij hun arts te raadplegen, om eventuele problemen te voorkomen.

Beschrijving van functies

WallAway 2-motorisch met geïntegreerde traploze zittingverlaging (WAT2) - tegen meerprijs



max. belastbaarheid 120kg

WallAway-Functie per zitplaats te kiezen



2x touch-knop
(aan zijkant links in zitting)

Stel de hoofdsteun in de gewenste positie in. Door op de tiptoets te drukken, schuift de stoel enkele centimeters naar voren en zakt hij tegelijkertijd in het achterste gedeelte tot een comfortabele loungepositie. Tegelijkertijd komt de zitting aan de voorkant een beetje omhoog. Door de touch-knop te bedienen beweegt de beensteun naar zithoogte en de zitting bovendien enkele cm naar boven en naar voren in een relaxpositie, hierbij blijft de rugleuning vrij van de muur. De rugleuning beweegt nu vervolgens verder tot ligpositie en de zitting beweegt hierbij verder mee naar voren en boven. De rugleuning blijft nog steeds vrij van de muur.

Individuele samenstelling van de afzonderlijke zitfuncties in de types niet mogelijk.

NIET mogelijk met VZMO in één zitplaats!

WallAway 3-motorisch + motorisch verstelbaar hoofdkussen (WAT3) - tegen meerprijs



max. belastbaarheid 120kg

WallAway-functie per zitplaats te kiezen

Functionaliteit zoals WAT2 maar incl. gemotoriseerde hoofdsteunverstelling (daarom aparte toeslag), en alleen in combinatie met motorische Wall Away functie in de zitting mogelijk. Getriggerd door 2x extra touch-knop in de zitting. Geïntegreerde besturingstechnologie die een gedefinieerde ontspanningsreeks van hoofdsteunverstelling en beensteun mogelijk maakt.

Individuele samenstelling van de afzonderlijke zitfuncties in de types niet mogelijk..

NIET mogelijk met VZMO in één zitplaats!

Hoofdkussenverstelling (KV)

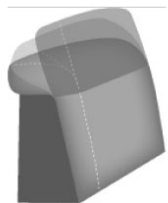

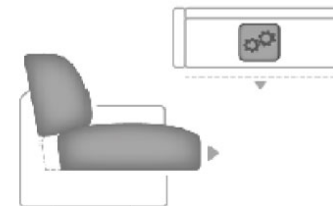

inclusief afzonderlijk verstelbare hoofdkussens met rasterfunctie en optimale ploovorming

Uittrekbare bank motorisch (VZMo) - tegen meerprijs



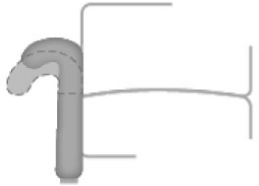
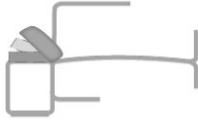



De zitting kan individueel, motorisch ca. 19 cm naar voren worden uitgetrokken. NIET mogelijk met WAT2 en WAT3 in één zitplaats!



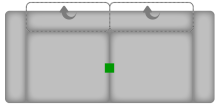
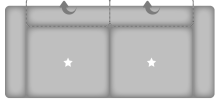
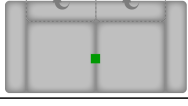



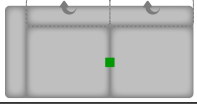
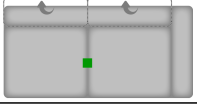
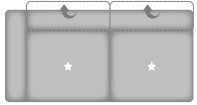
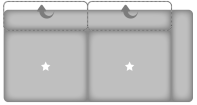









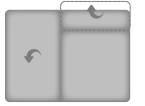
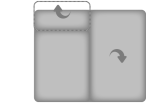

Beschrijving van functies	
<p>Ligarmleuning (LAL) voor armleuning B - tegen meerprijs</p>  <p>mogelijk in alle elementen met armleuning B in het type alleen volledig mogelijk!</p>	<p>Armdeelverstelling (AV) voor armleuning C - tegen meerprijs</p>  <p>mogelijk in alle elementen met armsteun C in het type alleen volledig mogelijk!</p>
<p>Accu voor gemotoriseerde WallAway-functie - tegen meerprijs</p>  <p>voor werking zonder kabel per zitting, alleen in combinatie met WAT2, WAT3, VZMO of CanGMo mogelijk 2,2Ah Li-ion</p>	<p>Handbediening (HS) - tegen meerprijs</p>  <p>voor gemotoriseerde bediening, alleen mogelijk bij zitplaats met armleuningen en in verband met motorische functies</p>

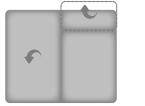
nr.	Artikel	afbeelding	beschrijving	stof				leer					
				19	20	22	25	56	58	59	60	63	
				door- gestof- feerd	door- gestof- feerd	door- gestof- feerd	door- gestof- feerd	door- gestof- feerd	door- gestof- feerd	door- gestof- feerd	door- gestof- feerd	door- gestof- feerd	door- gestof- feerd
			rugleuning	niet doorge- stofferd	niet doorge- stofferd	niet doorge- stofferd	niet doorge- stofferd	niet doorge- stofferd	niet doorge- stofferd	niet doorge- stofferd	niet doorge- stofferd	niet doorge- stofferd	niet doorge- stofferd
Combinaties													
1	zie beschrijving		<p>AVL WAT3L 3KVV WAT2R AVR = 3-zitter met hoofdkussenverstelling en gemotoriseerde WallAway-functie met geïntegreerde traploze zitverlaging weerskanten en gemotoriseerde hoofdkussenverstelling links, armdeelverstelling aan beide kanten; AVL 2,5KV AVR = 2,5-zitter met hoofdkussenverstelling, armdeelverstelling aan beide kanten</p>										
2	zie beschrijving		<p>WAT3L 3LKVV = 3-zitter met hoofdkussenverstelling en gemotoriseerde WallAway-functie met geïntegreerde traploze zitverlaging en gemotoriseerde hoofdkussenverstelling links, armleuning links; EHoG = hoek hocker groot; 1,5XLELKV = 1,5-zitter XL tussenelement met hoofdkussenverstelling, zonder armleuning; 1,5XLABHFR = Bijzethocker 1,5-zitter XL opklapbaar rechts; HoF1,5XL = hocker opklapbaar 1,5-zitter XL (buitenmaat met arm A aangeven!)</p>										



nr.	Artikel	afbeelding	beschrijving	stof				leer				
				19	20	22	25	56	58	59	60	63
				door- gestof- feerd	door- gestof- feerd	door- gestof- feerd	door- gestof- feerd	door- gestof- feerd	door- gestof- feerd	door- gestof- feerd	door- gestof- feerd	door- gestof- feerd
			rugleuning	niet doorge- stofferd	niet doorge- stofferd	niet doorge- stofferd	niet doorge- stofferd	niet doorge- stofferd	niet doorge- stofferd	niet doorge- stofferd	niet doorge- stofferd	niet doorge- stofferd
3	zie beschrijving		<p>LALL WAT3L 2,5LKVW = 2,5-zitter met hoofdkussenverstelling en gemotoriseerde WallAway-functie met geïntegreerde traploze zitverlaging en gemotoriseerde hoofdkussenverstelling links, ligarmleuning links; RERRKV = Ronde hoek met hoofdkussenverstelling en relaxrugleuning aan beide kanten; 1XLELKV = 1-zitter XL tussenelement met hoofdkussenverstelling, zonder armleuningen; 1XLABHFR = Bijzethocker 1-zitter XL opklapbaar rechts; HoF1,5XL = hocker opklapbaar 1,5-zitter XL (Afmetingen aangegeven met armleuning B)</p>									
4	zie beschrijving		<p>2,5LKV VZMO = 2,5-zitter met hoofdkussenverstelling en uittrekbare bank motorisch, armleuning links CanGXLMoLiRKV = Canape XL recht met hoofdkussenverstelling en motorische verstelbaarheid tot de afschuinende liggende, armleuning rechts (buitenmaat met arm A aangeven!)</p>									







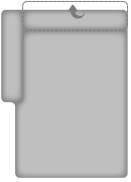
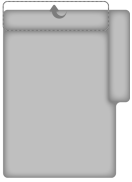

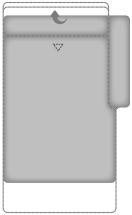
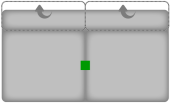
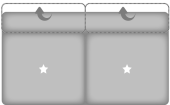
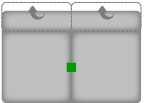
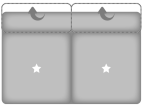
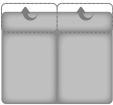
nr.	Artikel	afbeelding	nr.	Artikel	afbeelding	B	H	D	beschrijving	stof				leer						
										19	20	22	25	56	58	59	60	63		
										doorgestoffeerd	doorgestoffeerd	doorgestoffeerd	doorgestoffeerd	doorgestoffeerd	doorgestoffeerd	doorgestoffeerd	doorgestoffeerd	doorgestoffeerd	doorgestoffeerd	
Sofa / canapé											niet doorgestoffeerd	niet doorgestoffeerd	niet doorgestoffeerd	niet doorgestoffeerd	niet doorgestoffeerd	niet doorgestoffeerd	niet doorgestoffeerd	niet doorgestoffeerd	niet doorgestoffeerd	
5	3KV					226		108	3-zitter met hoofdkussenverstelling; solide standaardversie											
6	3KWW					226		108	3-zitter met hoofdkussenverstelling; alleen in combinatie met * WA-Fkt. tegen een meerprijs - tweedelige levering -											
7	2,5KV					196		108	2,5-zitter met hoofdkussenverstelling; solide standaardversie											
8	2,5KWW					196		108	2,5-zitter met hoofdkussenverstelling; alleen in combinatie met * WA-Fkt. tegen een meerprijs - tweedelige levering -											
9	2KV					166		108	2-zitter met hoofdkussenverstelling, rugleuning doorgestoffeerd; solide standaardversie											
10	2KWW					166		108	2-zitter met hoofdkussenverstelling, rugleuning doorgestoffeerd; alleen in combinatie met * WA-Fkt. tegen een meerprijs - tweedelige levering -											
Afsluitelement																				
11	3LKV		12	3RKV		203		108	3-zitter met hoofdkussenverstelling, armleuning links of rechts; solide standaardversie											
13	3LKWW		14	3RKWW		203		108	3-zitter met hoofdkussenverstelling, armleuning links of rechts; alleen in combinatie met * WA-Fkt. tegen een meerprijs - tweedelige levering -											











nr.	Artikel	afbeelding	nr.	Artikel	afbeelding	B	H	D	beschrijving	stof				leer					
										19	20	22	25	56	58	59	60	63	
										door- gestof- feerd	door- gestof- feerd	door- gestof- feerd	door- gestof- feerd	door- gestof- feerd	door- gestof- feerd	door- gestof- feerd	door- gestof- feerd	door- gestof- feerd	door- gestof- feerd
									rugleuning	niet door- gestof- feerd	niet door- gestof- feerd	niet door- gestof- feerd	niet door- gestof- feerd	niet door- gestof- feerd	niet door- gestof- feerd	niet door- gestof- feerd	niet door- gestof- feerd	niet door- gestof- feerd	
15	2,5LKV		16	2,5RKV		173		108	2,5-zitter met hoofdkussenverstelling, armleuning links of rechts; solide standaardversie										
17	2,5LKVW		18	2,5RKVW		173		108	2,5-zitter met hoofdkussenverstelling, armleuning links of rechts, alleen in combinatie met * WA-Fkt. tegen een meerprijs - tweedelige levering -										
19	2LKV		20	2RKV		143		108	2-zitter met hoofdkussenverstelling, armleuning links of rechts; solide standaardversie										
21	2LKVW		22	2RKVW		143		108	2-zitter met hoofdkussenverstelling, armleuning links of rechts; alleen in combinatie met * WA-Fkt. tegen een meerprijs - tweedelige levering -										
23	1,5XLLKV		24	1,5XLRKV		113		108	1,5-zitter XL met hoofdkussenverstelling, armleuning links of rechts; solide standaardversie										
25	1,5XLLKVW		26	1,5XLRKVW		113		108	1,5-zitter XL met hoofdkussenverstelling, armleuning links of rechts; alleen in combinatie met * WA-Fkt. tegen een meerprijs										
27	1XLLKV		28	1XLRKV		98		108	1-zitter XL met hoofdkussenverstelling, armleuning links of rechts; solide standaardversie										
29	1XLLKVW		30	1XLRKVW		98		108	1-zitter XL met hoofdkussenverstelling, armleuning links of rechts; alleen in combinatie met * WA-Fkt. tegen een meerprijs										
31	1LKV		32	1RKV		83		108	1-zitter met hoofdkussenverstelling, armleuning links of rechts, solide standaardversie										

nr.	Artikel	afbeelding	nr.	Artikel	afbeelding	B	H	D	beschrijving	stof				leer				
										19	20	22	25	56	58	59	60	63
										doorge- stofd- feerd	doorge- stofd- feerd	doorge- stofd- feerd	doorge- stofd- feerd	doorge- stofd- feerd	doorge- stofd- feerd	doorge- stofd- feerd	doorge- stofd- feerd	doorge- stofd- feerd
									rugleuning	niet doorge- stofd- feerd	niet doorge- stofd- feerd	niet doorge- stofd- feerd	niet doorge- stofd- feerd	niet doorge- stofd- feerd	niet doorge- stofd- feerd	niet doorge- stofd- feerd	niet doorge- stofd- feerd	
33	1LKVV		34	1RKVV		83		108	1-zitter met hoofdkussenverstelling, arMLEuning links of rechts, alleen in combinatie met * WA-Fkt. tegen een meerprijs									
35	AhoL1,5XLKV		36	1,5XLKVAhoR		150		108	1,5-zitter XL met hoofdkussenverstelling en bijzethocker links of rechts									
37	AhoFL1,5XLKV		38	1,5XLKVAhoFR		150		108	1,5-zitter XL met hoofdkussenverstelling en bijzethocker opklapbaar links of rechts									
39	AhoL1XLKV		40	1XLKVAhoR		135		108	1-zitter XL met hoofdkussenverstelling en bijzethocker links of rechts									
41	AhoFL1XLKV		42	1XLKVAhoFR		135		108	1-zitter XL met hoofdkussenverstelling en bijzethocker opklapbaar links of rechts									
43	AhoL1KV		44	1KVAhoR		120		108	1-zitter met hoofdkussenverstelling en bijzethocker links of rechts									
45	AhoFL1KV		46	1KVAhoFR		120		108	1-zitter met hoofdkussenverstelling en bijzethocker opklapbaar links of rechts									
47	AbHL1,5XL		48	1,5XLAbHR		90		108	Bijzethocker 1,5-zitter XL links of rechts									
49	AbHFL1,5XL		50	1,5XLAbHFR		90		108	Bijzethocker opklapbaar 1,5-zitter XL links of rechts									
51	AbHL1XL		52	1XLAbHR		75		108	Bijzethocker 1-zitter XL links of rechts									



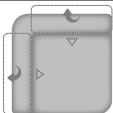



nr.	Artikel	afbeelding	nr.	Artikel	afbeelding	B	H	D	beschrijving	stof				leer				
										19	20	22	25	56	58	59	60	63
										doorge- stof- feerd	doorge- stof- feerd	doorge- stof- feerd	doorge- stof- feerd	doorge- stof- feerd	doorge- stof- feerd	doorge- stof- feerd	doorge- stof- feerd	doorge- stof- feerd
									rugleuning	niet doorge- stof- feerd	niet doorge- stof- feerd	niet doorge- stof- feerd	niet doorge- stof- feerd	niet doorge- stof- feerd	niet doorge- stof- feerd	niet doorge- stof- feerd	niet doorge- stof- feerd	
53	AbHFL1XL		54	1XLABHFR		75		108	Bijzethocker opklapbaar 1-zitter XL links of rechts									
55	AbHL1		56	1AbHR		60		108	Bijzethocker 1-zitter links of rechts									
57	AbHFL1		58	1AbHFR		60		108	Bijzethocker opklapbaar 1-zitter links of rechts									
59	CanGLKV		60	CanGRKV		94		180	Canapé recht met hoofdkussenverstelling, armleuning links of rechts									
61	CanGMoLILKV		62	CanGMoLIRKV		94		180 - 212	Canape recht met hoofdkussenverstelling en motorische verstelbaarheid tot de afschuinende liggende (Bediening via handbediening), armleuning links of rechts									
63	CanGXLKV		64	CanGXRKV		110		180	Canapé X recht met hoofdkussenverstelling, armleuning links of rechts									
65	CanGXMoLILKV		66	CanGXMoLIRKV		110		180 - 212	Canape X recht met hoofdkussenverstelling en motorische verstelbaarheid tot de afschuinende liggende (bediening via handbediening HS zonder meerprijs), armleuning links of rechts									





nr.	Artikel	afbeelding	nr.	Artikel	afbeelding	B	H	D	beschrijving	stof				eer				
										19	20	22	25	56	58	59	60	63
										door- gestof- feerd	door- gestof- feerd	door- gestof- feerd	door- gestof- feerd	door- gestof- feerd	door- gestof- feerd	door- gestof- feerd	door- gestof- feerd	door- gestof- feerd
									rugleuning	niet doorge- stofferd	niet doorge- stofferd	niet doorge- stofferd	niet doorge- stofferd	niet doorge- stofferd	niet doorge- stofferd	niet doorge- stofferd	niet doorge- stofferd	
67	CanGXLLKV		68	CanGXLRKV		136		180	Canapé XL recht met hoofdkussenverstelling, armleuning links of rechts									
69	CanGXLMoLILKV		70	CanGXLMoLIRKV		136		180 - 212	Canape XL recht met hoofdkussenverstelling en motorische verstelbaarheid tot de afschuinende liggende (bediening via handbediening HS zonder meerprijs), armleuning links of rechts									
Tussenelement																		
71	3ELKV					180		108	3-zitter met hoofdkussenverstelling, zonder armleuning; solide standaardversie									
72	3ELKVV					180		108	3-zitter met hoofdkussenverstelling, zonder armleuning; alleen in combinatie met * WA-Fkt. tegen een meerprijs - tweedelige levering -									
73	2,5ELKV					150		108	2,5-zitter met hoofdkussenverstelling, zonder armleuning; solide standaardversie									
74	2,5ELKVV					150		108	2,5-zitter met hoofdkussenverstelling, zonder armleuning, alleen in combinatie met * WA-Fkt. tegen een meerprijs - tweedelige levering -									
75	2ELKV					120		108	2-zitter met hoofdkussenverstelling, zonder armleuning; solide standaardversie									

nr.	Artikel	afbeelding	nr.	Artikel	afbeelding	B	H	D	beschrijving	stof				leer				
										19	20	22	25	56	58	59	60	63
										doorge- stof- feerd	doorge- stof- feerd	doorge- stof- feerd	doorge- stof- feerd	doorge- stof- feerd	doorge- stof- feerd	doorge- stof- feerd	doorge- stof- feerd	doorge- stof- feerd
									rugleuning	niet doorge- stof- feerd	niet doorge- stof- feerd	niet doorge- stof- feerd	niet doorge- stof- feerd	niet doorge- stof- feerd	niet doorge- stof- feerd	niet doorge- stof- feerd	niet doorge- stof- feerd	
76	2ELKVV					120		108	2-zitter met hoofdkussenverstelling, zonder armleuning, alleen in combinatie met * WA-Fkt. tegen een meerprijs - tweedelige levering -									
77	1,5XLELKV					90		108	1,5-zitter XL tussenelement met hoofdkussenverstelling, zonder armleuningen; solide standaardversie									
78	1,5XLELKVW					90		108	1,5-zitter XL tussenelement met hoofdkussenverstelling, zonder armleuning; alleen in combinatie met * WA-Fkt. tegen een meerprijs									
79	1XLELKV					75		108	1-zitter XL tussenelement met hoofdkussenverstelling, zonder armleuningen, solide standaardversie									
80	1XLELKVW					75		108	1-zitter XL tussenelement met hoofdkussenverstelling, zonder armleuning; alleen in combinatie met * WA-Fkt. tegen een meerprijs									
81	1ELKV					60		108	1-zitter tussenelement met hoofdkussenverstelling, zonder armleuningen; solide standaardversie									
82	1ELKVW					60		108	1-zitter tussenelement met hoofdkussenverstelling, zonder armleuning; alleen in combinatie met * WA-Fkt. tegen een meerprijs									
83	Ho1,5XLEL					90		108	tussenelement hocker 1,5-zitter XL									
84	HoF1,5XLEL					90		108	tussenelement hocker 1,5-zitter opklapbaar XL									

nr.	Artikel	afbeelding	nr.	Artikel	afbeelding	B	H	D	beschrijving	stof				leer				
										19	20	22	25	56	58	59	60	63
										door- gestof- feerd	door- gestof- feerd	door- gestof- feerd	door- gestof- feerd	door- gestof- feerd	door- gestof- feerd	door- gestof- feerd	door- gestof- feerd	door- gestof- feerd
									rugleuning	niet doorge- stofferd	niet doorge- stofferd	niet doorge- stofferd	niet doorge- stofferd	niet doorge- stofferd	niet doorge- stofferd	niet doorge- stofferd	niet doorge- stofferd	
85	Ho1XLEL					75		108	tussenelement hocker 1-zitter XL									
86	HoF1XLEL					75		108	tussenelement hocker 1-zitter opklapbaar XL									
87	Ho1EL					60		108	tussenelement hocker 1-zitter									
88	HoF1EL					60		108	tussenelement hocker 1-zitter opklapbaar									
Hoek																		
89	SEGKV					108		108	Spitse hoek groot met hoofdkussenverstelling									
90	REKV					117		117	Ronde hoek met hoofdkussenverstelling									
91	RERRKV					117		117	Ronde hoek met hoofdkussenverstelling en relaxrugleuning aan beide kanten									
92	EHoG					108		108	hoek hocker groot									
Hocker																		
93	Ho1,5XL					90		90	hocker 1,5-zitter XL, vast gestoffeerd; alleen leverbaar en zithardheid F2									
94	HoF1,5XL					90		90	hocker opklapbaar 1,5-zitter XL; alleen leverbaar en zithardheid F2									

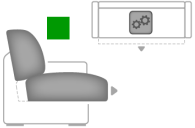
nr.	Artikel	afbeelding	nr.	Artikel	afbeelding	B	H	D	beschrijving	stof				leer				
										19	20	22	25	56	58	59	60	63
										door- gestof- feerd	door- gestof- feerd	door- gestof- feerd	door- gestof- feerd	door- gestof- feerd	door- gestof- feerd	door- gestof- feerd	door- gestof- feerd	door- gestof- feerd
									rugleuning	niet doorge- stofferd	niet doorge- stofferd	niet doorge- stofferd	niet doorge- stofferd	niet doorge- stofferd	niet doorge- stofferd	niet doorge- stofferd	niet doorge- stofferd	
95	Ho1XL					75		75	hocker 1-zitter XL, vast gestoffeerd; alleen leverbaar en zithardheid F2									
96	HoF1XL					75		75	hocker opklapbaar 1-zitter XL; alleen leverbaar en zithardheid F2									
97	Ho1					60		60	hocker 1-zitter, vast gestoffeerd; alleen leverbaar en zithardheid F2									
98	HoF1					60		60	hocker 1-zitter opklapbaar; alleen leverbaar en zithardheid F2									
Kussen																		
99	Kussen 40 x 40					40	40		Kussen									
100	Kussen 50 x 50					50	50		Kussen									
101	Stof/leerkussen 40x40					40	40		Stof/leerkussen 40x40 Het kussen is verkrijgbaar in 2 kleuren, ook in de mix leer en stof. De leren hoezen zijn versierd met een boordsel. De prijs wordt berekend volgende de hogere prijsgroep									
102	Stof/leerkussen 50x50					50	50		Stof/leerkussen 50x50 Het kussen is verkrijgbaar in 2 kleuren, ook in de mix leer en stof. De leren hoezen zijn versierd met een boordsel. De prijs wordt berekend volgende de hogere prijsgroep									
103	Dienblad					60	4	60	dienblad verkrijgbaar in de kleuren P48 en P58									

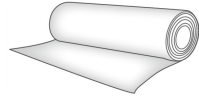
nr.	Artikel	afbeelding	nr.	Artikel	afbeelding	B	H	D	beschrijving	stof				leer					
										19	20	22	25	56	58	59	60	63	
										door- gestof- feerd	door- gestof- feerd	door- gestof- feerd	door- gestof- feerd	door- gestof- feerd	door- gestof- feerd	door- gestof- feerd	door- gestof- feerd	door- gestof- feerd	door- gestof- feerd
Toebehoren / kleine onderdelen											niet doorge- stofferd	niet doorge- stofferd	niet doorge- stofferd	niet doorge- stofferd	niet doorge- stofferd	niet doorge- stofferd	niet doorge- stofferd	niet doorge- stofferd	niet doorge- stofferd
104	Meerprijs per slede-poot								Meerprijs per slede-poot: 2x voor een bank, canapés en hocker; 1x bij afsluitelementen. Opgelet: tussenelementen en hoeken zijn zonder slede-poten										
105	Meerprijs LAL Ligarmleuning								Meerprijs per ligarmleuning (voor armleuning B), in alle elementen met armleuning mogelijk (behalve CAN met functie)										
106	Meerprijs AV armleuningverst.								Meerprijs per armdeelverstelling (voor armleuning C), in alle elementen met armleuning mogelijk										
107	Meerprijs WallAway WAT2								Meerprijs per zit WAT2 WallAway gemotoriseerd met geïntegreerde traploze zitverlaging (mogelijke elementen gemarkeerd met *)										
108	Meerprijs WallAway WAT3								Meerprijs per zit WAT3 WallAway gemotoriseerd met geïntegreerde traploze zitverlaging en gemotoriseerde hoofdkussenverstelling (mogelijke elementen gemarkeerd met *)										
109	Meerprijs HS handbediening								Meerprijs per HS handbediening voor motorwerking per zitplaats met armleuning alleen in combinatie met motorische functie en armleuning mogelijk (alleen in zitplaats met armsteun en in het type alleen compleet mogelijk)										

nr.	Artikel	afbeelding	nr.	Artikel	afbeelding	B	H	D	beschrijving	prijzen stof				prijzen leer				
										19	20	22	25	56	58	59	60	63
										door- gestof- feerd	door- gestof- feerd	door- gestof- feerd	door- gestof- feerd	door- gestof- feerd	door- gestof- feerd	door- gestof- feerd	door- gestof- feerd	door- gestof- feerd
									rugleuning	niet door- gestof- feerd	niet door- gestof- feerd	niet door- gestof- feerd	niet door- gestof- feerd	niet door- gestof- feerd	niet door- gestof- feerd	niet door- gestof- feerd	niet door- gestof- feerd	
110	Meerprijs VZMO uittrekb.mot.								Meerprijs VZMo uittrekbare bank motorisch de zitting kan ca. 19 cm naar voren worden uitgetrokken (mogelijke types gemarkeerd met □)- Niet mogelijk met WAH in een zetel -									
111	Meerprijs voor accu								Meerprijs accu, voor werking zonder kabel per zitting - alleen mogelijk in combinatie met WAT2, WAT3 en CanGmo									
112	Stofmetrage strekkend m								Stofmetrage - ca. 140 cm breed; vanaf 0,5 meter en in stappen van 10 cm te bestellen									
113	Leer (ca. 4,5 m²)								alleen hele huiden (ca. 4,5 m2) Opgelet: Door de natuurlijke kenmerken kan slechts 60-70% van de lederhuid gebruikt worden									